



6 iETM

La forma más inteligente y eficiente de controlar el suelo radiante más vendido del mundo

Contenido del paquete



x1



x1



x2



x1

Contenido

Información de seguridad	3
Paso 1: instalación	3
Paso 2 - Conexiones del cableado	4
Tabla 1.0 - Casos de uso del termostato.....	5
Diagramas de cableado	6
Paso 3 - Montaje del termostato.....	9
Paso 4 - Configuración inicial	9
Paso 5 - Añadir la ubicación y la habitación	9
Bienvenido al 6iE.....	10
Cómo empezar	10
Cómo cambiar rápidamente la temperatura	10
Cómo cambiar de modo rápidamente.....	10
Calefacción.....	11
Cómo configurar un programa	11
Temperatura de retorno	11
Cómo configurar el modo manual.....	12
Cómo configurar el modo de vacaciones	13
Cómo apagar la calefacción.....	13
Monitor de energía	14
SmartGeo	14
Ajustes.....	15
Configuración avanzada	16
Solución de problemas	17
Solución de problemas de WiFi.....	18
Especificaciones técnicas	19
Garantía	20

Información de seguridad

- ❑ El 6iE debe ser instalado por un electricista calificado. Requiere un suministro permanente de 110 V - 240 V CA, 60 Hz. El 6iE contiene un GFCI Clase A con un nivel de disparo de 5 mA y el cableado debe cumplir con el código eléctrico local.
- ❑ Aísle el 6iE de la red eléctrica durante todo el proceso de instalación.
- ❑ Los conductos solo son necesarios si lo requiere el código estatal o provincial. Consulte su código eléctrico local para que la aplicación cumpla con las reglas.
- ❑ El 6iE y su embalaje no son juguetes; no permita que los niños jueguen con ellos. Los componentes pequeños y el embalaje presentan un riesgo de asfixia o atragantamiento.
- ❑ El 6iE es apto únicamente para su uso en interiores. No debe exponerse a la humedad, las vibraciones, las cargas mecánicas o las temperaturas fuera de sus valores nominales.
- ❑ Por razones de seguridad y licencia, no se permite el cambio y/o la modificación no autorizada del 6iE.
- ❑ Asegúrese de que la distancia entre el enrutador y el 6iE no sea excesiva. Esto asegurará que la conexión inalámbrica no esté sujeta a problemas de alcance una vez instalada.
- ❑ Instale el 6iE en un lugar con buena ventilación. No debe estar al lado de una ventana/puerta, bajo la luz directa del sol o encima de otro dispositivo que genere calor (por ejemplo, un radiador o un televisor).

Paso 1 - Instalación

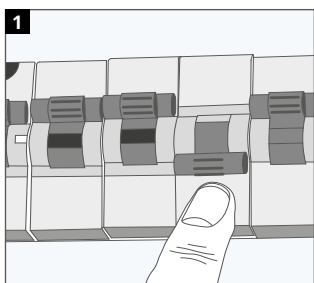

Aísle el 6iE y la alimentación de la red eléctrica.

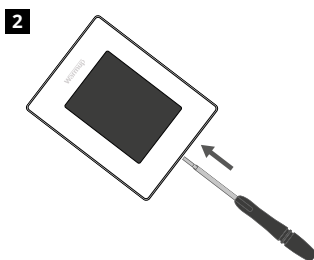

Desenganche la pantalla de la base de alimentación. Suelte la pantalla.

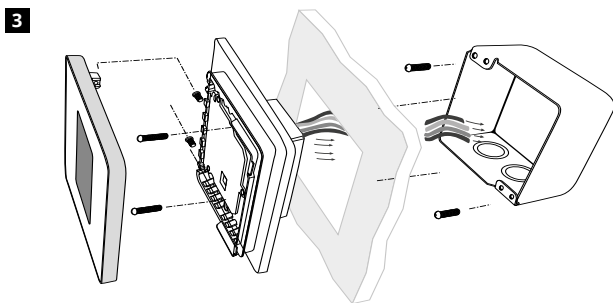

Instale una caja de 3-1/2" (89 mm) de profundidad unitaria o doble en la ubicación de termostato que prefiera. Pase los cables (calentador, suministro y sensor) a través de la caja de distribución y complete el cableado de terminales.

Paso 2 - Conexiones del cableado

WARNING!

El 6iE debe ser instalado por un electricista calificado de acuerdo con el Código Eléctrico Nacional.

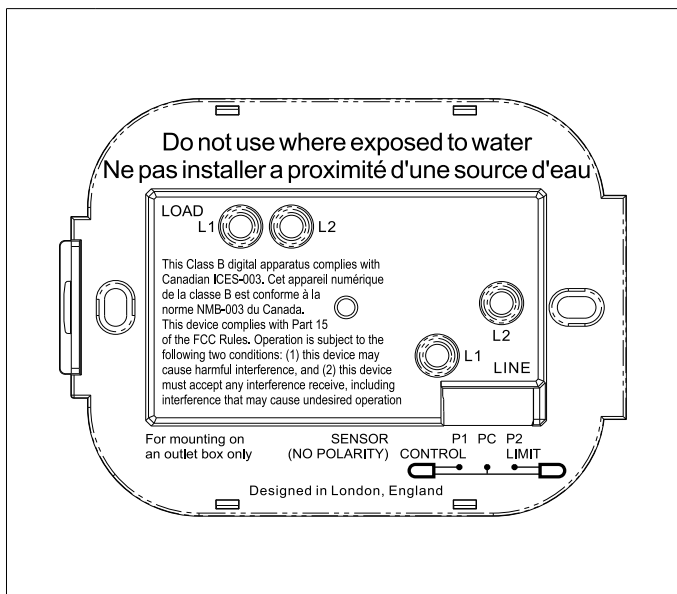

CONEXIONES DEL CABLEADO

LOAD L1 & L2	Carga del calentador Máx.15A (1800W/120V, 3600W/240V)
LINE L1	Suministro en vivo (120 V)
LINE L2	Suministro neutro (120 V) / Suministro vivo (240 V)
P1 & PC	Sonda 1 - Sensor de control de piso / aire (sin polaridad) Lectura de temperatura del suelo o del aire para control programado
P2 & PC	Sonda 2 - Limit Sensor (sin polaridad)

Consulte la tabla 1.0 para ver casos de uso alternativos.

NOTA: La función de la sonda 1, la sonda 2 del sensor de control / límite se puede intercambiar en la configuración avanzada; Sensores y aplicación.

Tabla 1.0 - Casos de uso del termostato

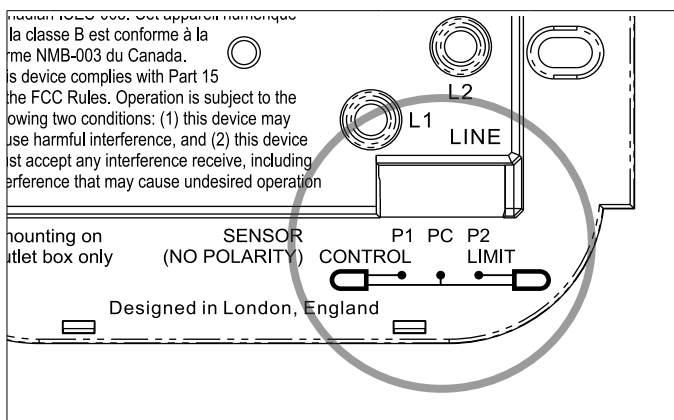

#	Use Case	Control	Limit Sensor
1	Termostato en la habitación Temperatura del aire programación Sin límite de suelo	Sensor de aire interno	Ninguno
2*	Termostato dentro / fuera de la habitación Programa de temperatura del suelo Límite del suelo	P1 & PC Sensor de suelo	Ninguno
3	Termostato en la habitación Programa de temperatura del suelo Límite de aire	P1 & PC Sensor de suelo	Sensor de aire interno
4	Termostato fuera de la habitación Temperatura del aire programación Sin límite de suelo	P1 & PC Sensor de aire	Ninguno
5**	Termostato en la habitación Temperatura del aire programación Límite del suelo	Sensor de aire interno	P2 & PC Límite del suelo
6	Termostato dentro / fuera de la habitación Programa de temperatura del suelo Límite del suelo	P1 & PC Sensor de suelo	P2 & PC Límite del suelo
7	Termostato fuera de la habitación Temperatura del aire programación Límite del suelo	P1 & PC Sensor de aire	P2 & PC Límite del suelo
8	Termostato dentro / fuera de la habitación Programación del regulador Sin límite	Reg.	Ninguno
9	Termostato en la habitación Programación del regulador Límite de aire	Reg.	Sensor de aire interno
10	Termostato dentro / fuera de la habitación Programación del regulador Sin límite	Reg.	Ninguno
11	Termostato dentro / fuera de la habitación Programación del regulador Límite del suelo	Reg.	P2 & PC Límite del suelo
12	Termostato dentro / fuera de la habitación Programación del regulador Límite del suelo	Reg.	P2 & PC Límite del suelo

2* Recomendado cuando el termostato está fuera de la habitación climatizada

5** Recomendado cuando el termostato está en la habitación climatizada

NOTA: Para casos de uso 6 & 7 del termostato se requerirá un sensor adicional.

Diagramas de cableado

Carga de calefacción conectada a termostato

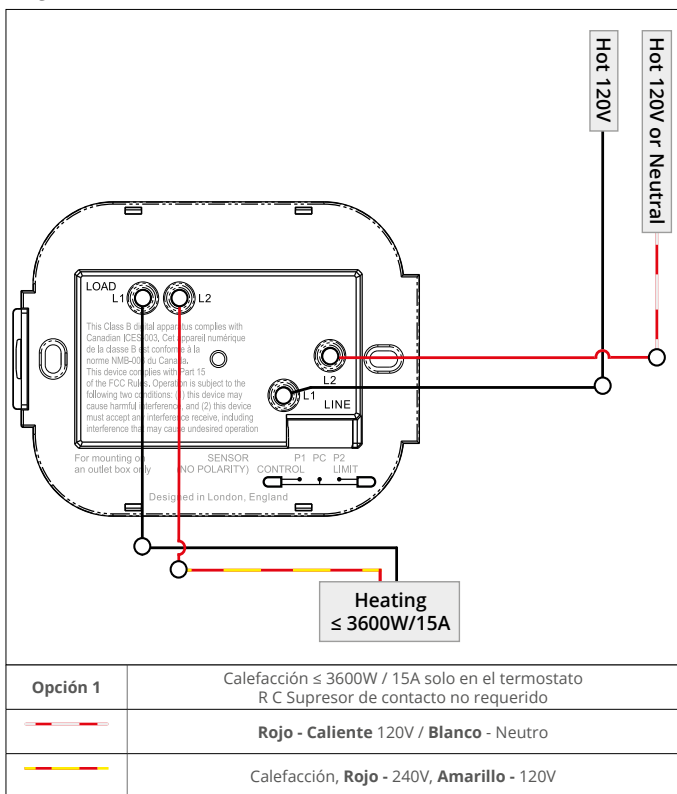

Las conexiones a tierra del calentador deben conectarse a tierra de acuerdo con el código NEC, CEC.

Diagramas de cableado

Carga de calefacción conectada a relé 25

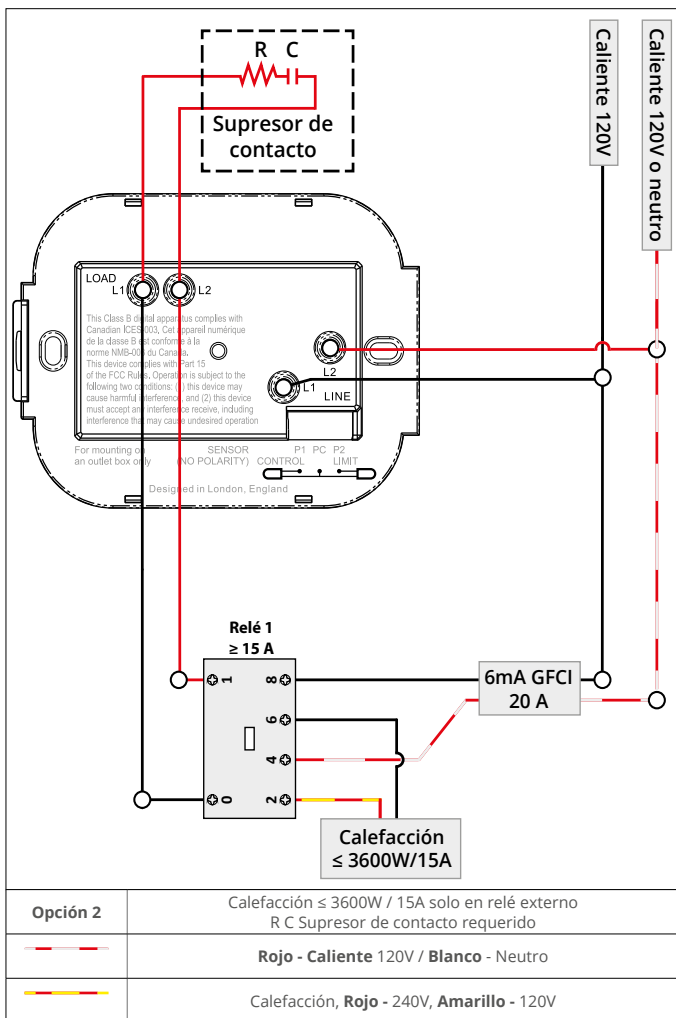

 Las conexiones a tierra del calentador deben conectarse a tierra de acuerdo con el código NEC, CEC.

Carga de calefacción conectada a termostato y relé 25

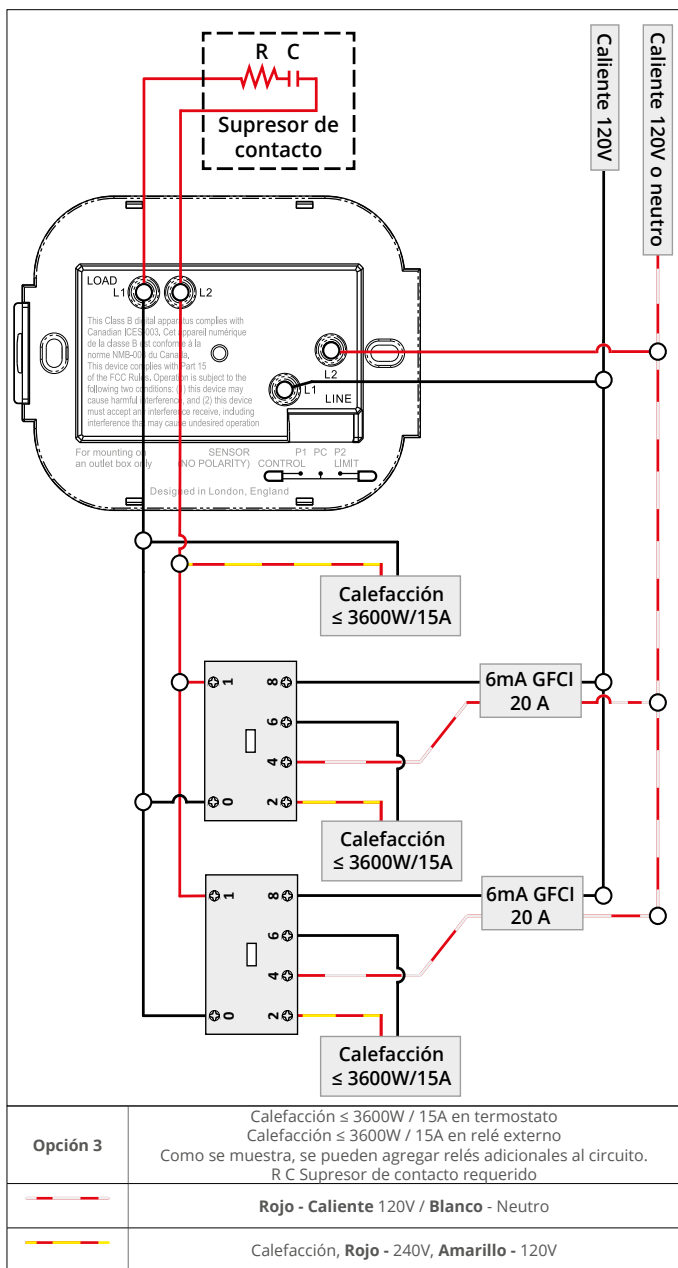

i Las conexiones a tierra del calentador deben conectarse a tierra de acuerdo con el código NEC, CEC.

Paso 3 - Montaje del termostato

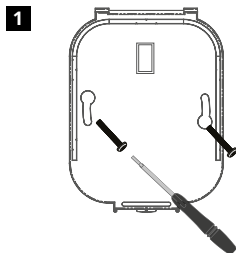

1 Inserte los tornillos de fijación a través de los orificios de montaje de la base de potencia y apriételos.

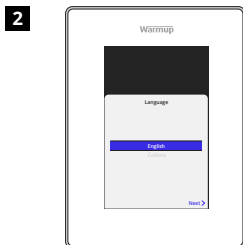

2 Introduzca los tornillos de fijación a través de los orificios de montaje de la base de potencia y apriételos. Vuelva a conectar la pantalla a la base. Ahora puede restablecer la energía al circuito y encender el 6iE. Siga las instrucciones en pantalla para configurar el sistema. Una vez configurado, aparecerá un código QR.

Paso 4 - Configuración inicial



1 Descargue la aplicación MyHeating.



2 Abra la aplicación MyHeating y escanee el código QR en la pantalla 6iE. Siga las instrucciones de la aplicación para completar la configuración.

Paso 5 - Añadir la ubicación y la habitación

La aplicación MyHeating se utiliza en la configuración del 6iE. En primer lugar, se debe configurar la ubicación de la casa y, a continuación, la habitación en la que se encuentra el nuevo 6iE.



Ubicación

Antes de poder configurar una estancia y registrar el dispositivo 6iE, es necesario configurar una ubicación. La creación de una ubicación es sencilla y fácil de seguir. Se aconseja tener la tarifa de energía y los precios ya que son necesarios para las funciones de control de la energía.



Configuración de la estancia

Una vez configurada la ubicación, el siguiente paso es registrar la habitación en la que se encuentra el 6iE. Esta es la zona de calefacción que controlará el termostato. Asegúrese de introducir el tipo de sistema correcto y la potencia del sistema de calefacción conectado.

NOTA: Si se ha instalado un relé externo o un relé de contactor, configure el tipo de sistema como "eléctrico + relé".



Cómo empezar

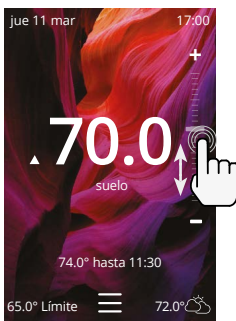

Cómo cambiar rápidamente la temperatura

Utilice el control deslizante o pulse los iconos +/- para cambiar la temperatura objetivo.

Si está en el modo de programación, esto establecerá una temporal hasta el siguiente periodo de calentamiento.

Si está en modo manual, se establecerá una temperatura objetivo fija fija.

Una vez que la temperatura objetivo se haya fijado por encima de la temperatura actual del suelo/aire, aparecerá el indicador de calefacción.

Cómo cambiar de modo rápidamente

La selección de modo permite cambiar los modos de calefacción entre los modos de programa, manual o de vacaciones. También se puede activar la protección contra las heladas o simplemente apagar la calefacción desde aquí. La protección contra las heladas garantizará que la temperatura del suelo/aire no descienda por debajo de 44.0°F.

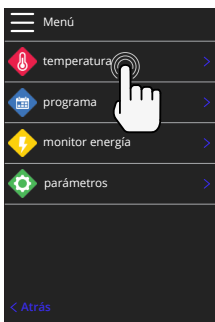

Calefacción

Cómo configurar un programa

Establecer un programa significa que se pueden programar temperaturas de confort a horas fijas a lo largo del día. Los días se pueden programar individualmente, todos los días iguales o los días de la semana en bloque y los fines de semana en bloque.

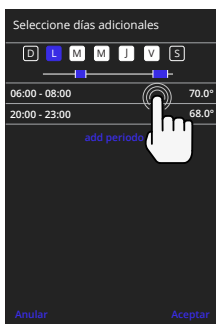
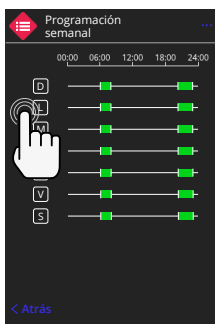
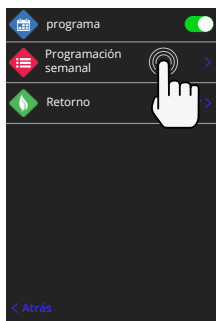
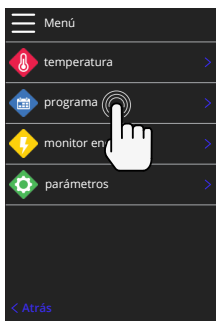
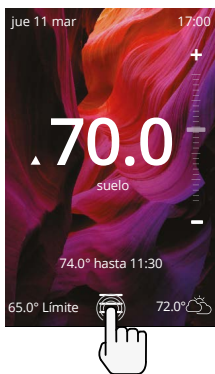

Para seleccionar días adicionales pulse los días de la semana y las casillas se resaltarán en blanco como se muestra y seguirán el programa de calefacción.

Pulse aceptar para guardar el programa de calefacción. Esto lo regresará a la pantalla anterior para repetir según sea necesario.

NOTA: Para programas de calefacción preestablecidos a medida para diferentes tipos de habitaciones pulse los tres puntos "... " en la página de la programación semanal.

Temperatura de retorno

La temperatura de retroceso es una temperatura más baja de eficiencia energética cuando está fuera de un período de calefacción.

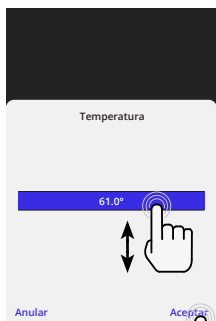

Calefacción

Cómo configurar el modo manual

La configuración en modo manual significa que se puede configurar una temperatura objetivo fija para que la alcance el termostato. El termostato continuará manteniendo esta temperatura hasta que se seleccione otro modo de funcionamiento o temperatura.

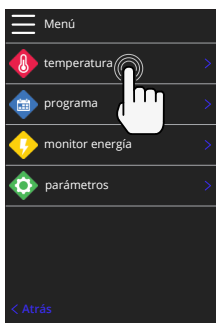

Calefacción

Cómo configurar el modo de vacaciones

El "modo de vacaciones" le permite anular la programación regular con una temperatura fija más baja durante un tiempo establecido para ahorrar energía y evitar la reprogramación del termostato.

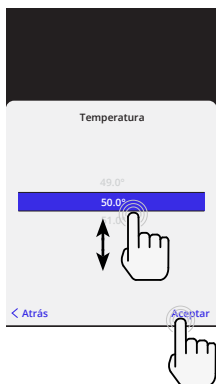
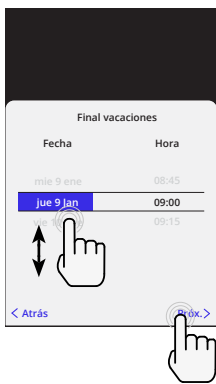
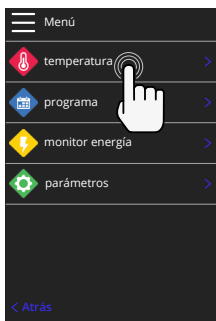

Cómo apagar la calefacción

La calefacción se apagará hasta que se cancele pulsando la opción de apagar la calefacción en la pantalla de inicio o entrando en la selección de modo y pulsando el control deslizante de apagar la calefacción de la calefacción.

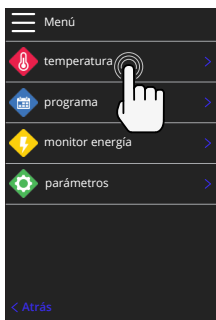

Monitor de energía

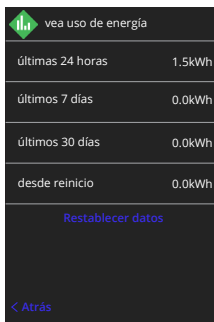

Cómo funciona el monitor de energía

El 6iE aprende cómo se utiliza el sistema de calefacción y cómo reacciona la casa a la calefacción y al clima. La monitorización de la energía mostrará la cantidad de energía consumida durante un periodo de tiempo determinado. Esto se calculará a través de la potencia total del sistema multiplicada por la eficiencia y por el tiempo total de funcionamiento.

La potencia del sistema de calefacción y, en algunos casos, la eficiencia.

Hable con el instalador o el fabricante del sistema fabricante del sistema para obtener esta información.

Cambiar los ajustes de potencia

Si se ha introducido una potencia de sistema incorrecta durante la configuración, puede cambiarse en el monitor de energía; ajustes de potencia.

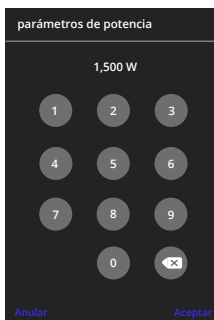

SmartGeo

Cómo funciona SmartGeo

SmartGeo es una tecnología única desarrollada por Warmup e integrada en la aplicación MyHeating que utiliza un algoritmo avanzado para entender los ajustes de calor más eficientes.

Funciona de forma automática; aprende las rutinas y la ubicación de los usuarios a través de la comunicación de fondo con un teléfono inteligente y reduce las temperaturas cuando el usuario está fuera, y solo las eleva hasta la temperatura ideal de confort a tiempo para la llegada de los usuarios a casa.

SmartGeo funcionará cuando el termostato esté en los modos de programación o funcionamiento manual. Está apagado por defecto. Utilice la aplicación MyHeating para activar SmartGeo.





Ajustes de idioma	Cambiar el idioma del 6iE	
Hora y fecha	Cambiar la hora y la fecha	
	Ahorro de luz diurna	Activado/desactivado
	Tiempo de 24 horas	Activado/desactivado
Preferencia de calefacción	Unidad de temperatura	°C/°F
	Detección de ventanas abiertas	Activado/desactivado
	<i>La función de detección de ventanas abiertas está diseñada para desconectar la calefacción para ahorrar energía cuando el termostato detecta que se ha abierto una ventana o una puerta y la temperatura del aire exterior es significativamente inferior a la temperatura interior.</i>	
	Aprendizaje adaptativo (Comienzo temprano)	Activado/desactivado
	<i>El aprendizaje adaptativo utilizará los índices históricos de calefacción/refrigeración para la hora del día, las temperaturas externas históricas y las temperaturas exteriores previstas, para calcular la hora de inicio de la calefacción con el fin de alcanzar la hora de confort al inicio del periodo de confort. Sólo funcionará en el modo de programación.</i>	
Red	Conexión WiFi	Activado/desactivado
	<i>Desde aquí es posible establecer una nueva conexión WiFi. Desde este menú también se puede ver la conexión de red actual, incluida la intensidad de la señal.</i>	
Monitor	Fondo de pantalla	Claro Oscuro Aleatorio
	<i>Elija la imagen de fondo del 6iE. Aleatoria es una imagen seleccionada de la colección de Warmup.</i>	
	Estilo de espera	Temperatura Tiempo Minimalista
	<i>Elija lo que se mostrará cuando el 6iE entre en modo de espera. La temperatura mostrará la temperatura actual; la hora mostrará la hora actual; la minimalista no mostrará ninguna de las dos.</i>	
	Brillo	Activa Espera Noche
	<i>Ajusta el brillo de la pantalla del 6iE cuando está en modo activo, en espera o nocturno.</i>	

Ajustes

Pantalla, continuación	Periodo nocturno	Establecer el Iniciar y Fin período
	<i>El brillo del modo "Noche" comenzará y terminará usando este tiempo.</i>	
	Bloqueo de pantalla	Activado/desactivado
	<i>Bloquea la pantalla 6iE para evitar cambios no autorizados en 6iE. Requiere un código de 4 dígitos para acceder al menú o realizar cambios.</i>	

Ajustes avanzados

Ajustes avanzados	Sensores y aplicación	Sensor de aire interno	Compensar +/- 10 °	
		Sonda 1 conectada	Activado/desactivado	
			Tipo 5, 10, 15, 100 K Compensar +/- 10 °	
		<i>El 6iE usa un sensor de 10K. Sin embargo, si se usa un 6iE para reemplazar un termostato existente, se debe seleccionar el tipo de sensor correcto.</i>		
		Sonda 2 desconectada	Activado/desactivado	
			Tipo 5, 10, 15, 100 K Compensar +/- 10 °	
		Intercambio sonda uso		
		<i>La función de la sonda 1, la sonda 2 del sensor de control / límite se puede intercambiar</i>		
		Termostato de suelo <i>(Sonda 1 encendida, sonda 2 apagada. Consulte el tabla 1.0 para conocer los casos de uso de termostatos alternativos)</i>	Control Suelo Aire remoto Regulador Límite Ninguno / Aire	
		<i>Elija para cambiar el método de control del sensor; sensor de suelo, sensor de aire remoto si no está instalado bajo el suelo o modo regulador.</i>		
		<i>Modo regulador; la calefacción está encendida durante el X% del ciclo fuera de control (por defecto 10 minutos). La calefacción está apagada durante el tiempo restante.</i>		
		Tipo de suelo*	Azulejos/Piedra Laminado Moqueta Madera Vinilo Otros	
		<i>Elija el tipo de suelo de la instalación. Esto aplicará diferentes límites de temperatura y sobrecalentamiento al 6iE</i> <i>* No se aplica si se ha seleccionado un sistema de convencional.</i>		

Ajustes avanzados

Ajustes avanzados	Límites de temperatura	Establecer Min./Max configurable límites de temperatura
	Límite de sobrecalentamiento	Ajustar Aire de sobrecalentamiento si se ha instalado el sensor de suelo
	Período de control	Ajustar entre 10 - 60 minutos .
	<i>El período de control verifica la diferencia en la temperatura medida actual y la temperatura establecida en un algoritmo integral proporcional para mantener una temperatura constante.</i>	
	Acerca de	Detalles sobre el firmware actual del 6iE, la dirección MAC y la información de la conexión WiFi.

Solución de problemas

La pantalla está en blanco	Brillo	1. Compruebe que el brillo en espera no está ajustado a Off.
	Potencia	2. (Se necesita un electricista) Se requiere un electricista para verificar que la energía va al 6iE y que está correctamente cableado.
ER1/ER2	Error del sensor	(Se requiere un electricista) Se requiere un electricista para verificar que el sensor de suelo está correctamente cableado. Si el cableado es correcto, el electricista deberá comprobar la resistencia del sensor de suelo con un multímetro. Para temperaturas entre 68°F y 86°F, la resistencia del sensor de suelo debe medir entre 8K ohmios y 12K ohmios. Si el electricista encuentra un fallo, y el 6iE está en la habitación que se va a calentar, entonces se puede poner en "Modo Aire". Para ponerlo en "Modo Aire", vaya a Sensores y Aplicación en Ajustes Avanzados y apague la sonda.
La calefacción se enciende antes de las horas programadas	Aprendizaje adaptativo (Comienzo temprano) en	El aprendizaje adaptativo utilizará los índices históricos de calefacción/ refrigeración para la hora del día, las temperaturas externas históricas y las temperaturas exteriores previstas, para calcular la hora de inicio de la calefacción con el fin de alcanzar la hora de confort al inicio del periodo de confort. Sólo funcionará en el modo de programación.
No se puede ajustar por encima de una temperatura determinada	Límites de temperatura del tipo de suelo	Los revestimientos de suelos delicados deben tener sus temperaturas limitadas. Si el suelo acabado está configurado para madera, laminado, vinilo, etc., la temperatura no puede ser superior a 81°F.
Símbolo de error de WiFi	WiFi no configurado	Descargue la aplicación MyHeating, vaya a Ajustes y Configuración de red y siga las instrucciones en pantalla para conectarse a una red WiFi.
	WiFi desconectado	Siga el paso anterior para intentar conectarse a la red WiFi. Si el 6iE sigue sin conectarse, consulte la solución de problemas de WiFi.
Icono de sincronización del reloj	Hora y fecha no configuradas	Conecte el 6iE a una red WiFi o, alternativamente, ajuste la hora y la fecha desde el menú de configuración.

Solución de problemas de WiFi

Antes de seguir la guía de solución de problemas a continuación, compruebe lo siguiente:

1. La contraseña está protegida por WPA2
2. El router está configurado en una banda de 2,4 GHz. (802.11 b, g, n, b/g mixto, b/g/n mixto)

NOTA: Si necesita cambiar alguno de los elementos indicados anteriormente, consulte el manual del router.

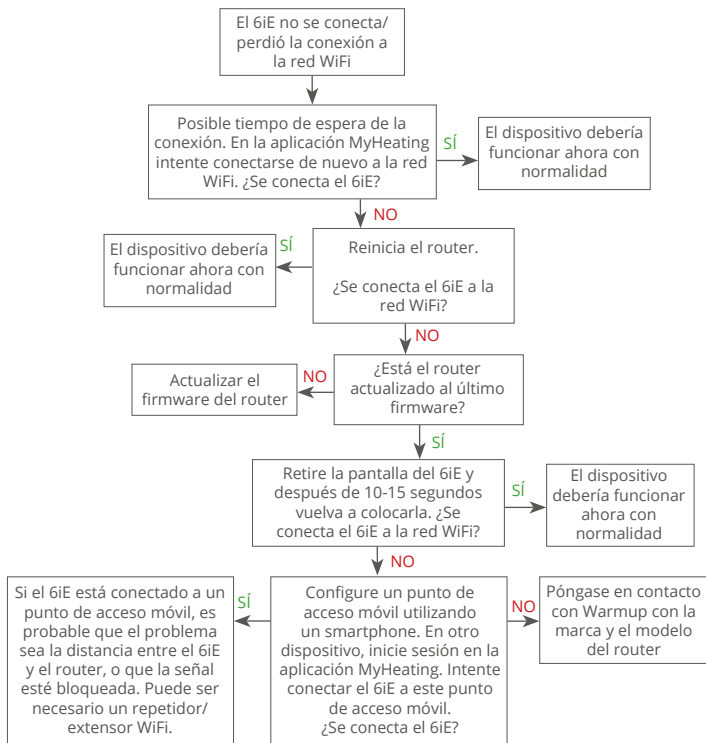

Especificaciones técnicas

Modelo	6iE-XX-YY-ZZ
Voltaje	110V - 240V AC +/-15% 50Hz/60Hz
Protección	II 
Max. Carga	15A resistivo (120V / 1800W, 240V 3600W)
GFCI	Clase A GFCI con nivel de disparo de 5mA
Tensión nominal de impulsos	4000V
Ciclos automáticos	100,000
Tipo de acción	1B
Grado de Contaminación	2
Max. Temperatura ambiente	40°C / 104°F (T40)
Humedad relativa	80%
Clasificación IP	IP30
Sensores	Aire y suelo (ambiente)
Tipo de sensor	NTC10K @ 25°C
Frecuencia de funcionamiento	2401 - 2484MHz
Max. Potencia de radiofrecuencia transmitida	20dBm
Compatibilidad	Suelo radiante eléctrico
Normas	UL-60730-1 UL-60730-2-9 UL-943 CAN/CSA-E60730-1 CAN/CSA-E60730-2-9 CAN/CSA-C22.2 No. 144.1 FCC 47 CFR Part 15, ICES-003
Garantía	12 años
Aprobaciones	ETL Intertek

Garantía

Warmup garantiza que este producto está libre de defectos de fabricación o de materiales, en condiciones normales de uso y servicio, durante un periodo de doce (12) años a partir de la fecha de compra por parte del consumidor cuando se instala con una malla/cable calefactor Warmup.



Si en cualquier momento durante el periodo de garantía se determina que el producto es defectuoso, Warmup lo reparará o sustituirá, a elección de Warmup. Si el producto es defectuoso, por favor Devuélvalo, con una factura de venta u otra prueba de compra fechada, al lugar donde fue comprado, o Contactar con Warmup. Warmup determinará si el producto debe ser devuelto o reemplazado.

La garantía de doce (12) años de garantía de doce (12) años sólo se aplica si el producto se registra en Warmup dentro de los 30 días siguientes a la de la compra. El registro puede ser completado online en www.warmup.com.

Esta garantía no cubre los costes de retirada o reinstalación y no se aplicará si se demuestra por parte de Warmup que el defecto o mal funcionamiento ha sido causado por el incumplimiento de los manuales de instrucciones, por una instalación incorrecta o por daños ocurridos mientras el producto estaba en posesión de un consumidor. La única responsabilidad de Warmup será la de reparar o sustituir el producto en los términos indicados anteriormente Si el 6iE se instala con una malla/cable calefactor que no sea de Warmup, se aplicará una garantía de tres (3) años. Esta garantía no se extiende a ningún software asociado, como aplicaciones o portales.

WARMUP NO SERÁ RESPONSABLE DE NINGUNA PÉRDIDA O DAÑO DE NINGÚN TIPO, INCLUIDOS LOS DAÑOS INCIDENTALES O CONSECUENTES QUE RESULTEN, DIRECTA O INDIRECTAMENTE, DEL INCUMPLIMIENTO DE CUALQUIER GARANTÍA, EXPRESA O IMPLÍCITA, O DE CUALQUIER OTRO FALLO DE ESTE PRODUCTO.

ESTA GARANTÍA ES LA ÚNICA GARANTÍA EXPRESA QUE WARMUP OFRECE SOBRE ESTE PRODUCTO. LA DURACIÓN DE CUALQUIER GARANTÍA IMPLÍCITA, INCLUIDAS LAS GARANTÍAS DE COMERCIABILIDAD E IDONEIDAD PARA UN FIN DETERMINADO, QUEDA LIMITADA A LOS DOCE AÑOS DE DURACIÓN DE ESTA GARANTÍA.

Esta garantía no afecta a los derechos legales.

Warmup



Warmup Inc

www.warmup.com

us@warmup.com

T: (888) 927-6333

F: (888) 927-4721

Warmup Canada

ca@warmup.com

T: (888) 592-7687

F: (888) 927-4721